

Balkon- und Terrassenkonstruktionen

Varianten 1 - 8

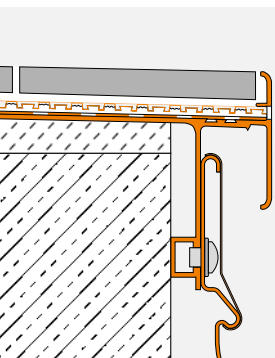

*Mehr Spaß
mit Fliesen!*



**Schlüter®
Systems**

INNOVATIONEN MIT PROFIL

Belagskonstruktion mit Schlüter®-DITRA 25

Verbundabdichtung – Verbundentkopplung – Dampfdruckausgleich über tragfähigem Gefälleuntergrund

Schlüter-DITRA 25 ist eine Abdichtung im Verbund mit Belägen aus Fliesen und Platten. Zu der Abdichtungsfunktion kommt bei DITRA 25 die Entkopplungsfunktion, die durch Temperaturwechsel auftretende Spannungen zwischen Untergrund und Fliesenbelag neutralisiert. Restfeuchte aus dem Untergrund (z. B. junger Estrich) wird über die Dampfdruckausgleichsfunktion von DITRA 25 abgeführt.

- ① **Betonkragplatte**
- ①a **Gefälleestrich**
Voraussetzung für ein Funktionieren der Konstruktion ist ein ausreichendes Gefälle (1,5 - 2%) zur Entwässerung.
- ② **Schlüter®-BARA-RTKEG**
Randprofil mit Tropfkante und Aufnahmevorrichtung für das Rinnensystem Schlüter®-BARIN.
- ③ **Schlüter®-DITRA 25**
Spezielle Polyethylenmatte mit den Funktionen Verbundabdichtung, Verbundentkopplung und Dampfdruckausgleich.
- ④ **Schlüter®-KERDI-KEBA**
Dichtband aus Polyethylen mit beidseitig aufkaschiertem Vliesgewebe zur Verankerung im Dichtkleber Schlüter®-KERDI-COLL-L für die Herstellung dichter Wandanschlüsse, Bahnenstöße und Verbindungen.
- ⑤ **Schlüter®-DILEX-EKE oder -EF**
Einteiliges Eckprofil für den flexiblen Boden-/Wandanschluss von Balkonen (für Terrassen: Schlüter®-DILEX-EK).
- ⑥ **Schlüter®-RONDEC, -JOLLY oder -QUADEC**
Profile für saubere Sockelfliesenabschlüsse. Lieferbar in zahlreichen unterschiedlichen Farben und Oberflächen. Material: Edelstahl oder Aluminium
- ⑦ **Schlüter®-BARIN**
Rinnensystem zur Entwässerung von Balkonen und Terrassen aus farbig beschichtetem Aluminium mit komplettem Systemzubehör.
- ⑧ **Keramikfliesen oder Natursteinplatten**
Verlegung mit einem hydraulisch abbindenden wasser- und frostbeständigen Dünnbettmörtel.

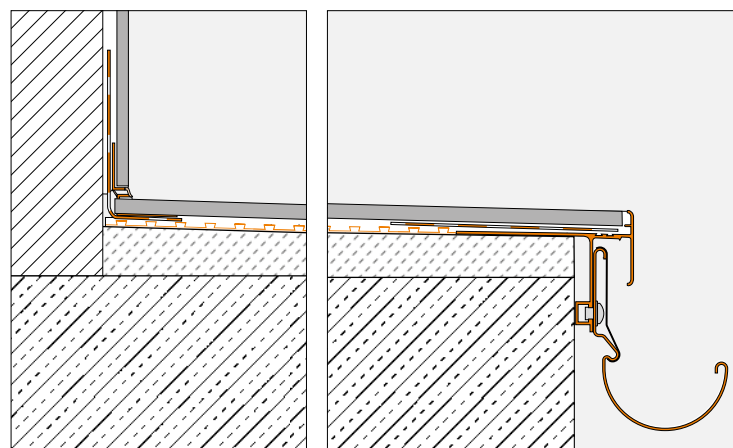

Der hier dargestellte Aufbau gilt nur für freiauskragende Balkone und (mit modifizierter Randausbildung) erdberührte Terrassen.



Schlüter®-BARA-RTKEG

Schlüter-BARA-RTKEG ist ein Randprofil mit Tropfkante zur Verlegung auf einen fertigen Gefälleestrich. Das Profil hat eine Aufnahmevorrichtung zur Befestigung des Rinnensystems Schlüter-BARIN. Es ist für den Konstruktionsaufbau mit der Verbundkopplung Schlüter-DITRA 25 ausgelegt. Durch die geschlossene Aufkantung erhält man einen sauberen Fliesenabschluss.

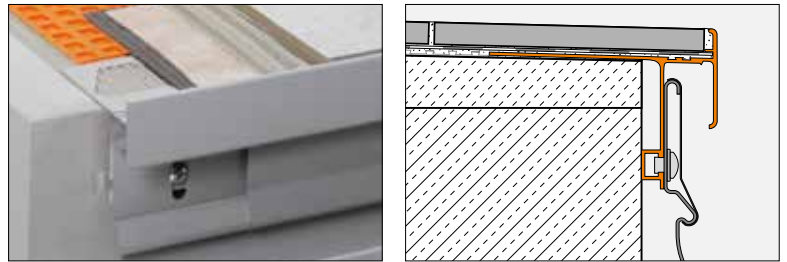

Schlüter®-BARA-RTK

Schlüter-BARA-RTK ist ein Randprofil mit Tropfkante zur Verlegung auf einen fertigen Gefälleestrich. Das Profil hat eine Aufnahmevorrichtung zur Befestigung des Rinnensystems Schlüter-BARIN. Auf den vertieften Übergang zur Tropfkante kann ein Schlüter-JOLLY als Abschluss der Fliesenkante verlegt werden. Die Fliesen können aber auch mit Überstand aufgebracht werden.

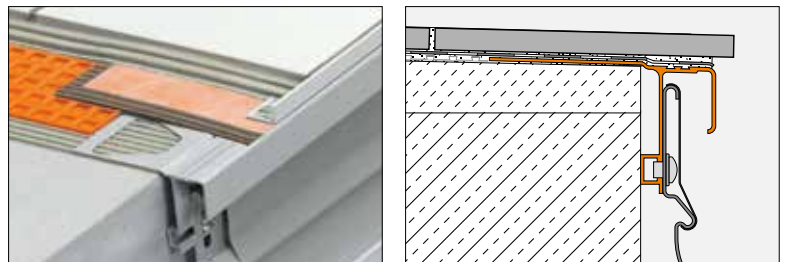

Schlüter®-BARA-RAK

Schlüter-BARA-RAK ist ein Balkon-Randprofil mit Tropfkante aus farbig beschichtetem Aluminium. Es wird im Randbereich auf einer fertigen Gefällefläche verlegt und dient dort als Randabschluss und Tropfkante. BARA-RAK ist nicht für die Montage des Rinnensystems Schlüter-BARIN vorgesehen. Durch Einbringen von Bohrungen Ø 7 mm ist dies jedoch auch möglich.

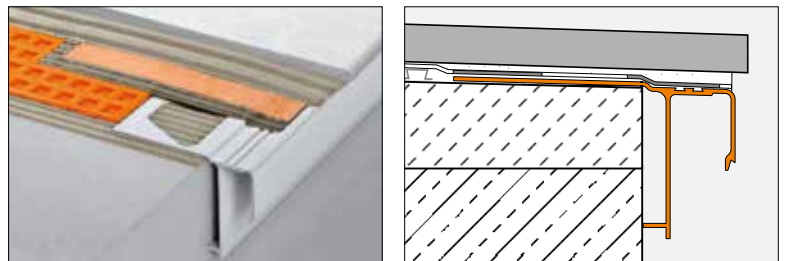

Schlüter®-BARA-RW

Schlüter-BARA-RW ist ein winkelförmiges Abschlussprofil aus Edelstahl oder farbig beschichtetem Aluminium zur Begrenzung der freien Randbereiche an Balkonen und Terrassen.

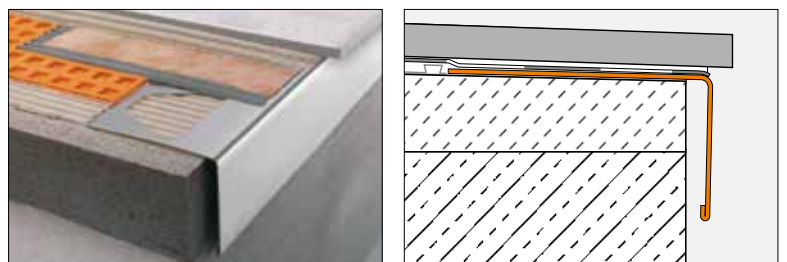

Belagskonstruktion mit Schlüter®-KERDI und -DITRA-DRAIN

Verbundabdichtung - Verbunddrainage - Verbundentkopplung

Die an der Oberfläche mit ausreichendem Gefälle ausgebildete Tragkonstruktion wird von der Verbundabdichtung Schlüter-KERDI gegen eindringendes Wasser geschützt. Auf die Abdichtung wird die Verbunddrainage Schlüter-DITRA-DRAIN im Dünnbettmörtel verlegt. Mit DITRA-DRAIN wird der im Verbund darauf verlegte Keramikbelag ganzflächig unterlüftet, wodurch eine schnelle und gleichmäßige Trocknung/Erhärtung des Dünnbettmörtels erfolgt. Auftretende Spannungen werden durch die Entkopplungsfunktion von DITRA-DRAIN neutralisiert.

- ① **Betonkragplatte**
- ①a **Gefälleestrich**
Voraussetzung für ein Funktionieren der Konstruktion ist ein ausreichendes Gefälle (1,5 - 2%) zur Entwässerung.
- ② **Schlüter®-BARA-RTKE**
Randprofil mit Tropfkante und Aufnahmevorrichtung für das Rinnensystem Schlüter®-BARIN.
Durch die Öffnungen wird ein ausreichend großer Entwässerungs- und Entlüftungsquerschnitt gewährleistet.
Drainage-Öffnungsschlitze sind freizuhalten!
- ③ **Schlüter®-KERDI**
Verbundabdichtung aus Polyethylen.
Stoßverklebung mit Schlüter®-KERDI-COLL-L Dichtkleber.
- ④ **Schlüter®-KERDI-KEBA**
Dichtband aus Polyethylen mit beidseitig aufkaschiertem Vliesgewebe zur Verankerung im Dichtkleber Schlüter®-KERDI-COLL-L für die Herstellung dichter Wandanschlüsse, Bahnenstöße und Verbindungen.
- ⑤a **Schlüter®-DITRA-DRAIN 4**
Verbunddrainagematte aus Polyethylen, in Dünnbettmörtel verlegt, mit den Funktionen Verbunddrainage, Unterlüftung und Verbundentkopplung.
- ⑤b **Schlüter®-DITRA-DRAIN 8**
Verbunddrainagematte speziell für große Flächen und Treppenkonstruktionen.
- ⑥ **Schlüter®-DILEX-EKE oder -EF**
Einteiliges Eckprofil für den flexiblen Boden-/Wandanschluss von Balkonen (für Terrassen: Schlüter®-DILEX-EK).
- ⑦ **Sockelfliesen**
- ⑧ **Schlüter®-BARIN**
Rinnensystem zur Entwässerung von Balkonen und Terrassen aus farbig beschichtetem Aluminium mit komplettem Systemzubehör.
- ⑨ **Keramik-/ Feinsteinzeugfliesen oder Natursteinplatten**
Bei privat oder mäßige gewerblich genutzten Balkonen/Terrassen gelten folgende Mindestanforderungen:
 - Schlüter®-DITRA-DRAIN 4
Format: ab 5 x 5 cm, Dicke: ab 5 mm
 - Schlüter®-DITRA-DRAIN 8
Format: ab 10 x 10 cm, Dicke: ab 8 mm
 Großformate können ohne weitere Einschränkung mit einem hydraulisch abbindenden, wasser- und witterungsbeständigen Dünnbettmörtel verlegt werden.

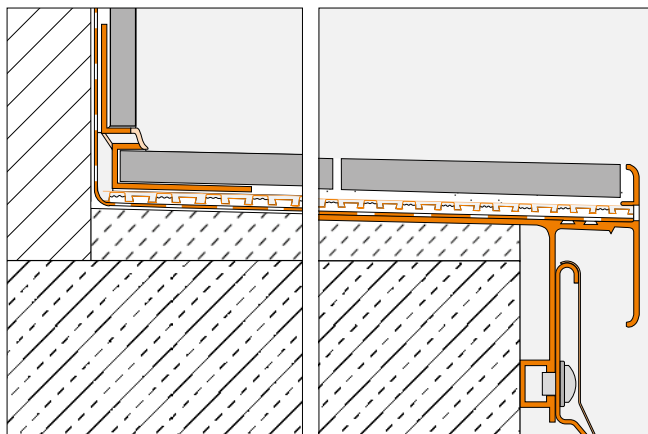
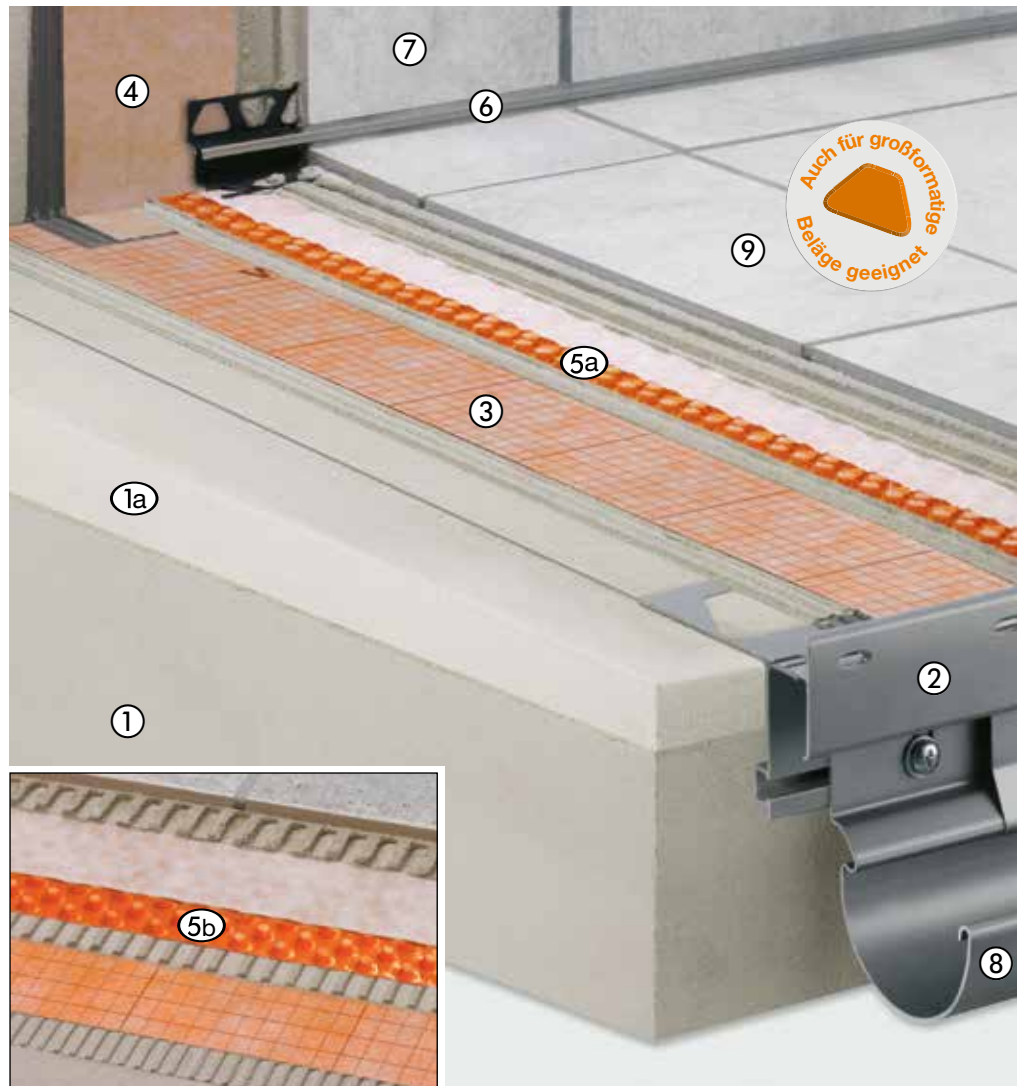

Der hier dargestellte Aufbau gilt nur für freiauskragende Balkone und (mit modifizierter Randausbildung) erdberührte Terrassen.



Schlüter®-DITRA-DRAIN

Schlüter-DITRA-DRAIN ist eine sichere und dauerhaft wirksame kapillarpassive Verbunddrainage. Die Verlegung erfolgt im Dünnbettmörtel über der im Gefälle aufgetragenen Verbundabdichtung Schlüter-KERDI oder einer sonst geeigneten Verbundabdichtung.

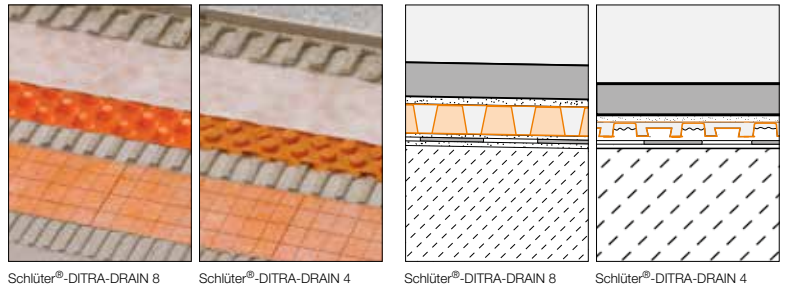

Schlüter®-DITRA-DRAIN 8

Schlüter®-DITRA-DRAIN 4

Schlüter®-DITRA-DRAIN 8

Schlüter®-DITRA-DRAIN 4

Schlüter®-KERDI

Schlüter-KERDI ist eine Abdichtungsbahn aus Polyethylen, welche zur Verankerung in dem Fliesenkleber beidseitig mit Vliesgewebe versehen ist. Sie eignet sich besonders für Abdichtungen im Verbund mit Fliesenbelägen an Wand und Boden.

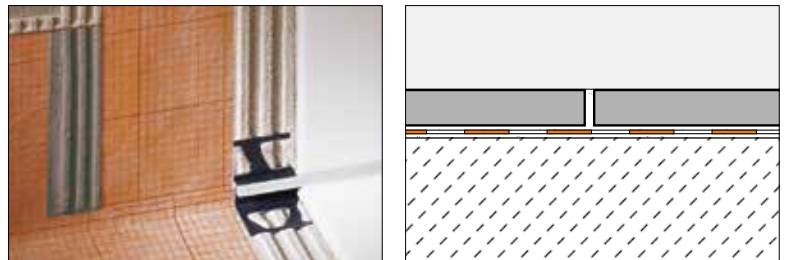

Schlüter®-BARA-RTKE

Schlüter-BARA-RTKE ist ein Randprofil mit Tropfkante zur Verlegung auf einen fertigen Gefälleestrich. Das Profil hat eine Aufnahmevorrichtung zur Befestigung des Rinnensystems Schlüter-BARIN. Das Profil BARA-RTKE ist besonders gut für den Konstruktionsaufbau mit der Verbunddrainage Schlüter-DITRA-DRAIN geeignet. Durch die gelochte Aufkantung erhält man einen sauberen Fliesenabschluss.

Drainage-Öffnungsschlitze sind freizuhalten!

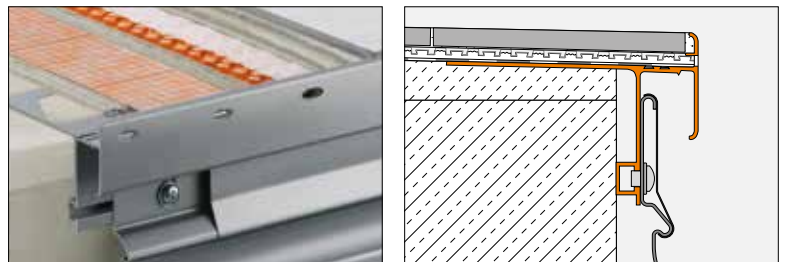

Schlüter®-BARA-RW

Schlüter-BARA-RW ist ein winkelförmiges Abschlussprofil aus Edelstahl oder farbig beschichtetem Aluminium zur Begrenzung der freien Randbereiche an Balkonen und Terrassen.

Die Entwässerungsmöglichkeit ist zu beachten!

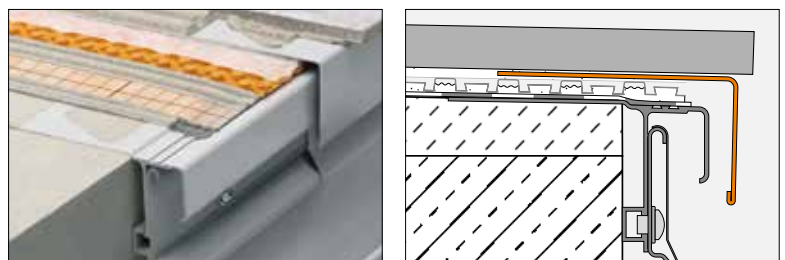

Schlüter®-BARA-RT

Schlüter-BARA-RT ist ein T-förmiges Randprofil aus farbig beschichtetem Aluminium zur Begrenzung der freien Randbereiche an Balkonen und Terrassen. Der obere Abschlussschenkel deckt die Belagskante ab, der untere bildet eine Tropfkante und verdeckt die Fuge zur Verbunddrainage Schlüter-DITRA-DRAIN.

Die Entwässerungsmöglichkeit ist zu beachten!

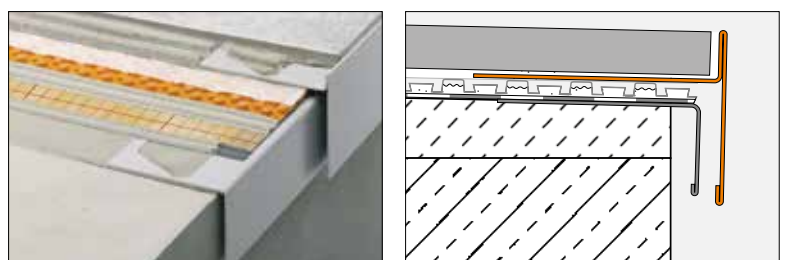

Belagskonstruktion mit Schlüter®-TROBA-PLUS, Schlüter®-BEKOTEC-DRAIN und Schlüter®-DITRA-DRAIN

Abdichtung - Dünn-schichtige Lastverteilungsschicht - Verbunddrainage - Verbundentkopplung

Die an der Oberfläche mit ausreichendem Gefälle ausgebildete Tragkonstruktion wird von einer Abdichtung gemäß DIN 18531 gegen eindringendes Wasser geschützt. Zwischen Abdichtung und Lastverteilungsschicht (Estrich) wird zur Sickerwasserableitung Schlüter-TROBA-PLUS als Drainage verlegt. Die Lastverteilungsschicht wird dünn-schichtig im Schlüter-BEKOTEC-DRAIN System ausgeführt. Zwischen Estrich und Fliesenbelag wird die kapillarpassive Verbunddrainage Schlüter-DITRA-DRAIN in Dünnbettmörtel verlegt. Damit wird eine ganzflächige Unterlüftung des Oberbelags erzielt, wodurch eine schnelle und gleichmäßige Trocknung/Erhärtung des Dünnbettmörtels erfolgt. Auftretende Spannungen werden durch die Entkopplungsfunktion von DITRA-DRAIN neutralisiert.

- ① **Betonkragplatte**
- ①a **Gefälleestrich**
Voraussetzung für ein Funktionieren der Konstruktion ist ein ausreichendes Gefälle (1,5 - 2%) zur Entwässerung.
- ② **Schlüter®-BARA-RTK**
Randprofil mit Tropfkante und Aufnahmevorrichtung für das Rinnensystem Schlüter®-BARIN.
- ③ **Bauwerksabdichtung gemäß DIN 18531**
- ④ **Schlüter®-TROBA-PLUS**
Kapillarpassive Flächendrainage zur wirksamen Abführung von Sickerwasser und ganzflächigen Unterlüftung.
- ⑤ **Schlüter®-BEKOTEC-DRAIN**
Dünn-schichtige Lastverteilungsschicht als System für rissefreie und funktionssichere schwimmende Estriche (Zementestrich CT - C25 - F4 oder Einkornmörtel).
- ⑥a **Schlüter®-DITRA-DRAIN 4**
Verbunddrainagematte aus Polyethylen, in Dünnbettmörtel verlegt, mit den Funktionen Verbunddrainage, Unterlüftung und Verbundentkopplung.
- ⑥b **Schlüter®-DITRA-DRAIN 8**
Verbunddrainagematte speziell für große Flächen und Treppenkonstruktionen.
- ⑦ **Schlüter®-KERDI-KEBA**
Dichtband aus Polyethylen mit beidseitig aufkaschiertem Vliesgewebe zur Verankerung im Dichtkleber Schlüter®-KERDI-COLL-L für die Herstellung dichter Wandanschlüsse, Bahnenstöße und Verbindungen.
- ⑧ **Schlüter®-DILEX-EKE oder -EF**
Einteiliges Eckprofil für den flexiblen Boden-/Wandanschluss von Balkonen (für Terrassen: Schlüter®-DILEX-EK oder -RF).
- ⑨ **Schlüter®-RONDEC, -JOLLY oder -QUADEC**
Profile für saubere Sockelfliesenabschlüsse. Lieferbar in zahlreichen unterschiedlichen Farben und Oberflächen.
Material: Edelstahl oder Aluminium
- ⑩ **Schlüter®-BARA-RT**
Randprofil mit Abschlusschenkel und Tropfkante.
Entwässerungsmöglichkeit beachten!
- ⑪ **Schlüter®-BARIN**
Rinnensystem zur Entwässerung von Balkonen und Terrassen aus farbig beschichtetem Aluminium mit komplettem Systemzubehör.
- ⑫ **Keramik-/ Feinsteinzeugfliesen oder Natursteinplatten**
Verlegung - auch Großformate - mit einem hydraulisch abbindenden, wasser- und witterungsbeständigen Dünnbettmörtel.

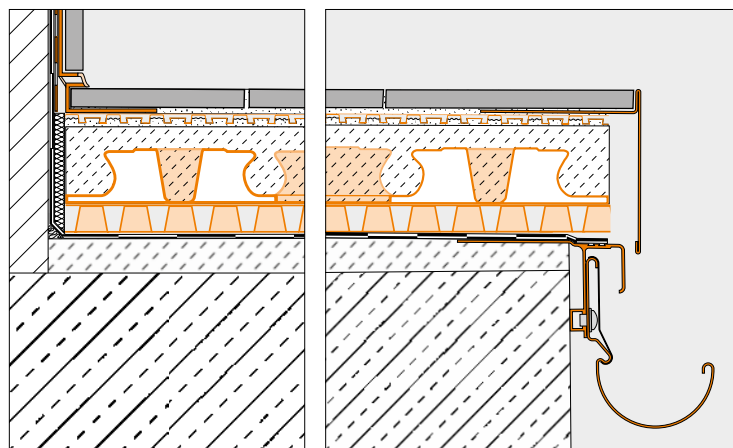

Der hier dargestellte Aufbau gilt nur für freiauskragende Balkone und (mit modifizierter Randausbildung) erdberührte Terrassen. Die Konstruktionsaufbauten von Dachterrassen sind unbedingt gemäß den Fachregeln mit einer Dämmung und darüber angeordneten Abdichtung gemäß DIN 18531 auszuführen.



Schlüter®-TROBA-PLUS

Schlüter-TROBA-PLUS ist eine dauerhaft wirksame kapillarbrechende Flächendrainage, die anfallendes Wasser sicher abführt. Die engstehenden als Kegelstumpf ausgebildeten Noppen sind hochbelastbar und mit einem aufkaschierten wasserdurchlässigen Vlies überdeckt. Diese stellen den Belag ganzflächig auf und bilden so einen durchgängigen Drainageraum.

Die Entwässerungsmöglichkeit ist zu beachten!

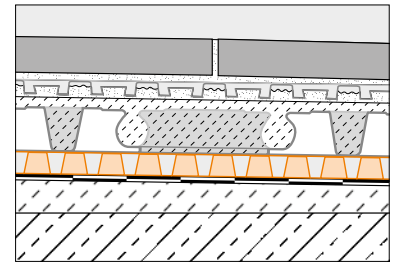

Schlüter®-BEKOTEC-DRAIN

Schlüter-BEKOTEC-DRAIN ist die sichere, besonders dünn-schichtige Belagskonstruktionstechnik als System für rissfreie und funktionssichere schwimmende Estriche im Außenbereich mit Belägen aus Keramik und Naturstein.

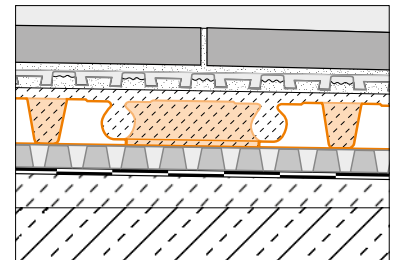

Schlüter®-DITRA-DRAIN

Schlüter-DITRA-DRAIN ist eine sichere und dauerhaft wirksame kapillarpassive Verbunddrainage. Die Verlegung erfolgt im Dünnbettmörtel über der im Gefälle aufgetragenen Verbundabdichtung Schlüter-KERDI oder einer sonst geeigneten Verbundabdichtung.

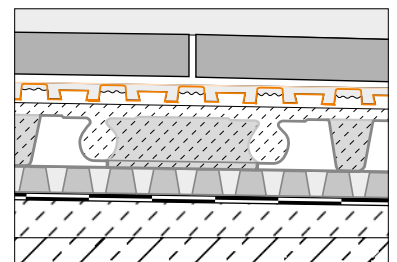

Schlüter®-BARA-RT

Schlüter-BARA-RT ist ein T-förmiges Randprofil aus farbig beschichtetem Aluminium zur Begrenzung der freien Randbereiche an Balkonen und Terrassen. Der obere Abschlusschenkel deckt die Belagskante ab, der untere bildet eine Tropfkante und verdeckt ggf. die Fuge zur Schlüter-TROBA-PLUS-Flächendrainage.

Die Entwässerungsmöglichkeit ist zu beachten!

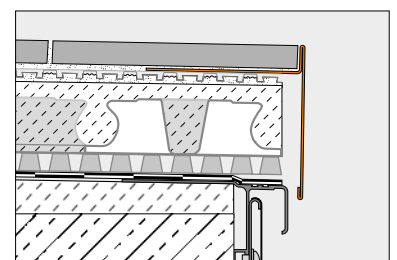

Schlüter®-BARA-RW

Schlüter-BARA-RW ist ein winkelförmiges Abschlussprofil aus Edelstahl oder farbig beschichtetem Aluminium zur Begrenzung der freien Randbereiche an Balkonen und Terrassen.

Die Entwässerungsmöglichkeit ist zu beachten!

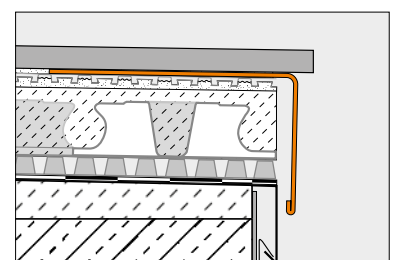

Belagskonstruktion mit Schlüter®-TROBA-PLUS 8G und Schlüter®-BEKOTEC-DRAIN

Abdichtung - Flächendrainage - Dünn-schichtige Belagskonstruktion - Einkornmörtel

Die an der Oberfläche mit ausreichendem Gefälle ausgebildete Tragkonstruktion wird von einer Abdichtung gemäß DIN 18531 gegen eindringendes Wasser geschützt. Zwischen Abdichtung und Lastverteilungsschicht (Estrich) wird zur Sickerwasserableitung Schlüter-TROBA-PLUS 8G als Flächendrainage verlegt. Die Lastverteilungsschicht aus Einkornmörtel wird dünn-schichtig im Schlüter-BEKOTEC-DRAIN System ausgeführt. Der Fliesenbelag wird frisch in frisch in das Mörtelbett eingebracht.

- ① **Betonkragplatte**
- ①a **Gefälleestrich**
Voraussetzung für ein Funktionieren der Konstruktion ist ein ausreichendes Gefälle (1,5 - 2%) zur Entwässerung.
- ② **Schlüter®-BARA-RTK**
Randprofil mit Tropfkante und Aufnahmevorrichtung für das Rinnensystem Schlüter®-BARIN.
- ③ **Bauwerksabdichtung gemäß DIN 18531**
Alternativ: Abdichtung mit Schlüter®-KERDI
- ④ **Schlüter®-TROBA-PLUS 8G**
Kapillarpassive Flächendrainage mit Gittergewebe zur wirksamen Abführung von Sickerwasser und ganzflächigen Unterlüftung.
- ⑤ **Schlüter®-BEKOTEC-DRAIN**
Dünn-schichtige Mörtelschicht, als System für rissfreie und funktionssichere Fliesen- und Natursteinbeläge, frisch mit einer Kontaktschicht im Mörtelbett aus Zementmörtel oder Einkornmörtel, mit hoher Wasserdurchlässigkeit, verlegt.
- ⑥ **Schlüter®-KERDI-KEBA**
Dichtband aus Polyethylen mit beidseitig aufkaschertem Vliesgewebe zur Verankerung im Dichtkleber Schlüter®-KERDI-COLL-L für die Herstellung dichter Wandanschlüsse, Bahnenstöße und Verbindungen.
- ⑦ **Schlüter®-RONDEC, -JOLLY oder -QUADEC**
Profile für saubere Sockelfliesenabschlüsse. Lieferbar in zahlreichen unterschiedlichen Farben und Oberflächen.
Material: Edelstahl oder Aluminium
- ⑧ **Schlüter®-BARA-RT**
Randprofil mit Abschlusschenkel und Tropfkante.
Entwässerungsmöglichkeit beachten!
- ⑨ **Schlüter®-BARIN**
Rinnensystem zur Entwässerung von Balkonen und Terrassen aus farbig beschichtetem Aluminium mit komplettem Systemzubehör.
- ⑩ **Keramikfliesen oder Natursteinplatten**
Verlegung frisch in frisch auf die Lastverteilungsschicht.

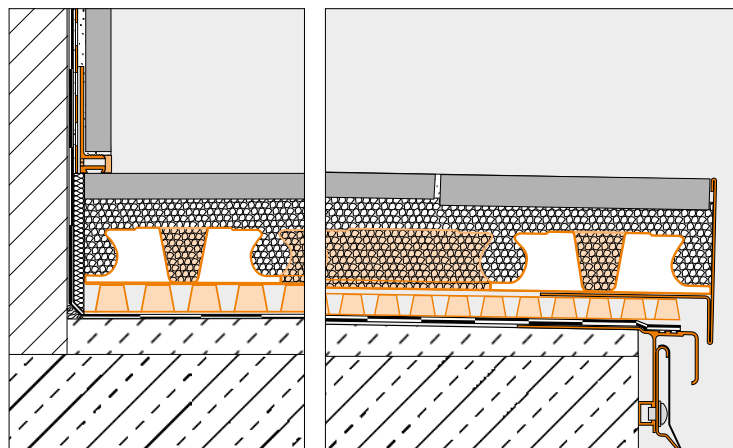
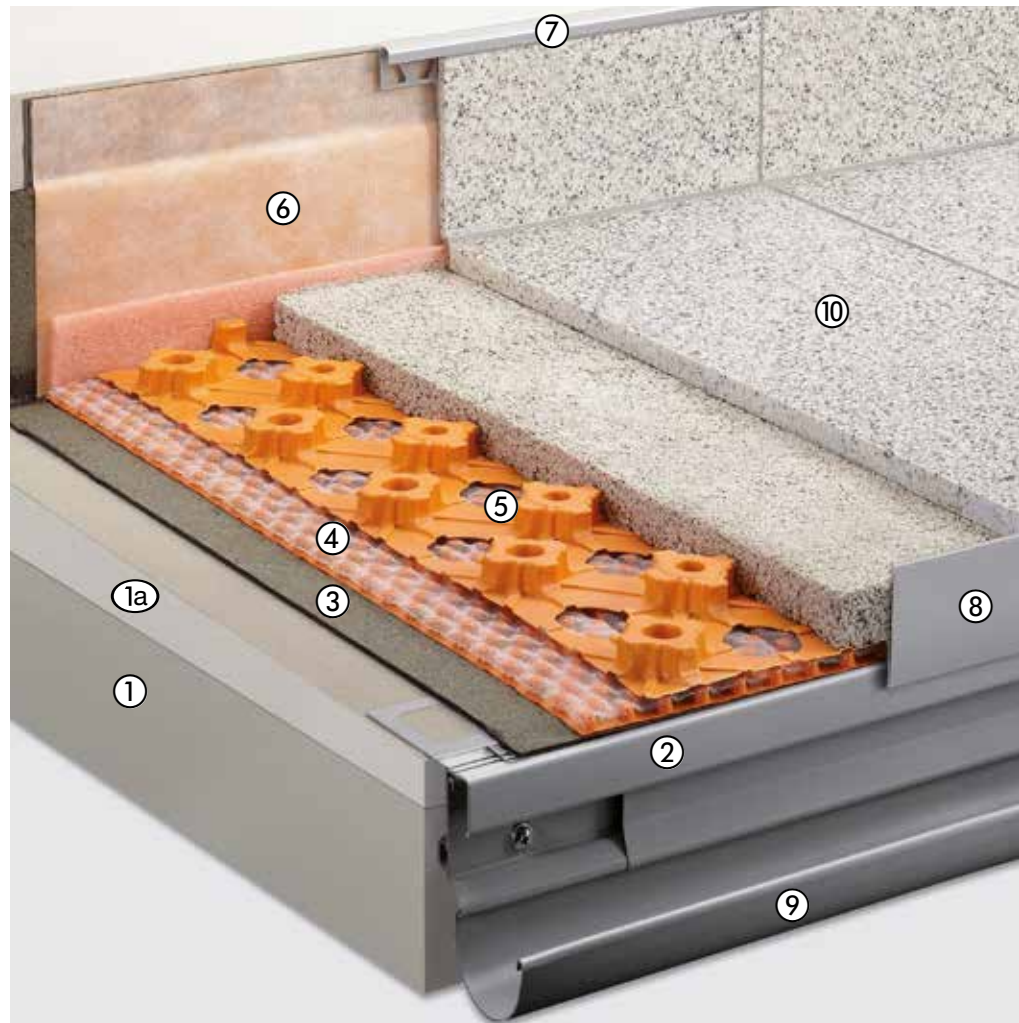

Der hier dargestellte Aufbau gilt nur für freiauskragende Balkone und (mit modifizierter Randausbildung) erdberührte Terrassen. Die Konstruktionsaufbauten von Dachterrassen sind unbedingt gemäß den Fachregeln mit einer Dämmung und darüber angeordneten Abdichtung gemäß DIN 18531 auszuführen.



Schlüter®-TROBA-PLUS 8G

Schlüter-TROBA-PLUS-G ist eine dauerhaft wirksame kapillARBrechende Flächendrainage, die anfallendes Wasser sicher abführt. Die engstehenden als Kegelstumpf ausgebildeten Noppen sind hochbelastbar und mit einem aufkaschierten wasserdurchlässigen Gittergewebe überdeckt. Sie stellen den Belag ganzflächig auf und bilden so einen durchgängigen Drainageraum. TROBA-PLUS 8G ist besonders gut für die Kombination mit Drainagestrichen geeignet.

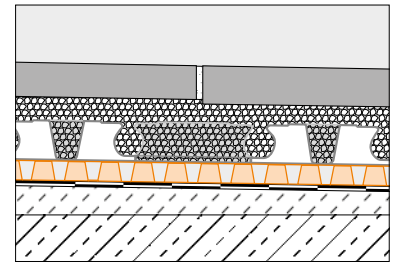

Schlüter®-BEKOTEC-DRAIN

Schlüter-BEKOTEC-DRAIN ist die sichere, besonders dünn-schichtige Belagskonstruktionstechnik als System für rissfreie und funktionssichere schwimmende Estriche im Außenbereich mit Belägen aus Keramik und Naturstein.

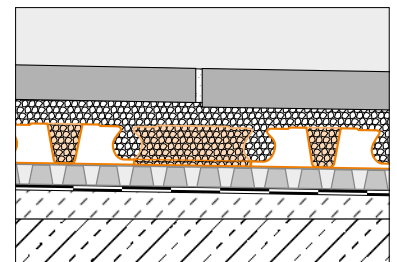

Schlüter®-BARA-RT

Schlüter-BARA-RT ist ein T-förmiges Randprofil aus farbig beschichtetem Aluminium zur Begrenzung der freien Randbereiche an Balkonen und Terrassen. Der obere Abschluss-schenkel deckt die Belagskante ab, der untere bildet eine Tropfkante und verdeckt ggf. die Fuge zur Schlüter-TROBA-PLUS 8G-Flächendrainage.

Die Entwässerungsmöglichkeit ist zu beachten!

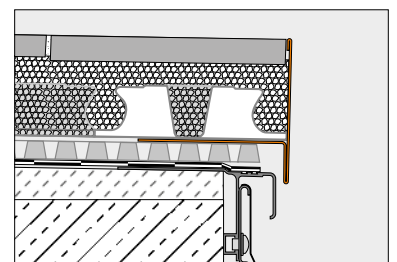

Schlüter®-BARA-RKLT

Schlüter-BARA-RKLT ist ein Randprofil aus farbig beschichtetem Aluminium mit Entwässerungslöchern. Es eignet sich auch für großformatige Plattenelemente. BARA-RKLT besitzt eine T-förmige Profilkammer zur Befestigung des Rinnensystems Schlüter-BARIN.

Drainage-Öffnungsschlitze sind freizuhalten!

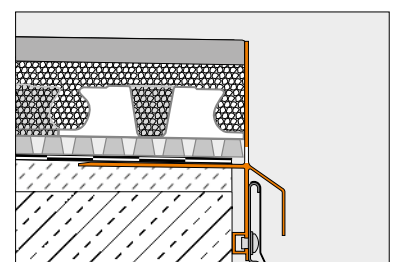

Schlüter®-BARA-RKL

Schlüter-BARA-RKL ist ein winkelförmiges Randprofil mit Entwässerungslöchern aus farbig beschichtetem Aluminium. Es eignet sich für großformatige Plattenelemente, die wahlweise auf ungebundene Kies- / Splittschüttungen oder Stelzlager verlegt werden.

Drainage-Öffnungsschlitze sind freizuhalten!

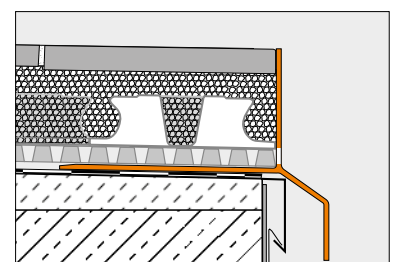

Belagskonstruktion mit Schlüter®-TROBA-PLUS und Schlüter®-DITRA-DRAIN

Abdichtung - Drainage - Lastverteilungsschicht - Verbunddrainage - Verbundentkopplung

Die an der Oberfläche mit ausreichendem Gefälle ausgebildete Tragkonstruktion wird von einer Bauwerksabdichtung gemäß DIN 18531 gegen eindringendes Wasser geschützt. Zwischen Abdichtung und Lastverteilungsschicht (Estrich) wird zur Sickerwasserableitung Schlüter-TROBA-PLUS als Drainage verlegt. Die durch Temperaturwechsel auftretenden unterschiedlichen Materialausdehnungen von Fliesen/Naturstein zum Estrich werden durch die Entkopplungsfunktion der auf dem Estrich verlegten Schlüter-DITRA-DRAIN neutralisiert.

- ① **Betonkragplatte**
- ①a **Gefälleestrich**
Voraussetzung für ein Funktionieren der Konstruktion ist ein ausreichendes Gefälle (1,5 - 2%) zur Entwässerung.
- ② **Schlüter®-BARA-RTK**
Randprofil mit Tropfkante und Aufnahmevorrichtung für das Rinnensystem Schlüter®-BARIN.
- ③ **Bauwerksabdichtung gemäß DIN 18531**
- ④ **Randdämmstreifen**
- ⑤ **Schlüter®-TROBA-PLUS**
Drainagematte zur dauerhaft wirksamen Abführung von Sickerwasser.
- ⑥ **Schlüter®-BARA-RW**
winkelförmiges Abschlussprofil.
- ⑦ **Lastverteilungsschicht (Estrich)**
- ⑧a **Schlüter®-DITRA-DRAIN 4**
Verbunddrainagematte aus Polyethylen, in Dünnbettmörtel verlegt, mit den Funktionen Verbunddrainage, Unterlüftung und Verbundentkopplung.
- ⑧b **Schlüter®-DITRA-DRAIN 8**
Verbunddrainagematte speziell für große Flächen und Treppenkonstruktionen.
- ⑨ **Schlüter®-KERDI-KEBA**
Dichtband aus Polyethylen mit beidseitig aufkaschiertem Vliesgewebe zur Verankerung im Dichtkleber Schlüter®-KERDI-COLL-L für die Herstellung dichter Wandanschlüsse, Bahnenstöße und Verbindungen.
- ⑩ **Schlüter®-DILEX-EKE oder -EF**
Einteiliges Eckprofil für den flexiblen Boden-/Wandanschluss von Balkonen (für Terrassen: Schlüter®-DILEX-EK).
- ⑪ **Schlüter®-RONDEC, -JOLLY oder -QUADEC**
Profile für saubere Sockelfliesenabschlüsse. Lieferbar in zahlreichen unterschiedlichen Farben und Oberflächen.
Material: Edelstahl oder Aluminium
- ⑫ **Schlüter®-BARIN**
Rinnensystem zur Entwässerung von Balkonen und Terrassen aus farbig beschichtetem Aluminium mit komplettem Systemzubehör.
- ⑬ **Keramikfliesen oder Natursteinplatten**
Verlegung - auch Großformate - mit einem hydraulisch abdichtenden wasser- und witterungsbeständigen Dünnbettmörtel.
- ⑭ **Dampfsperre gemäß DIN 18531**
- ⑮ **Dämmung**

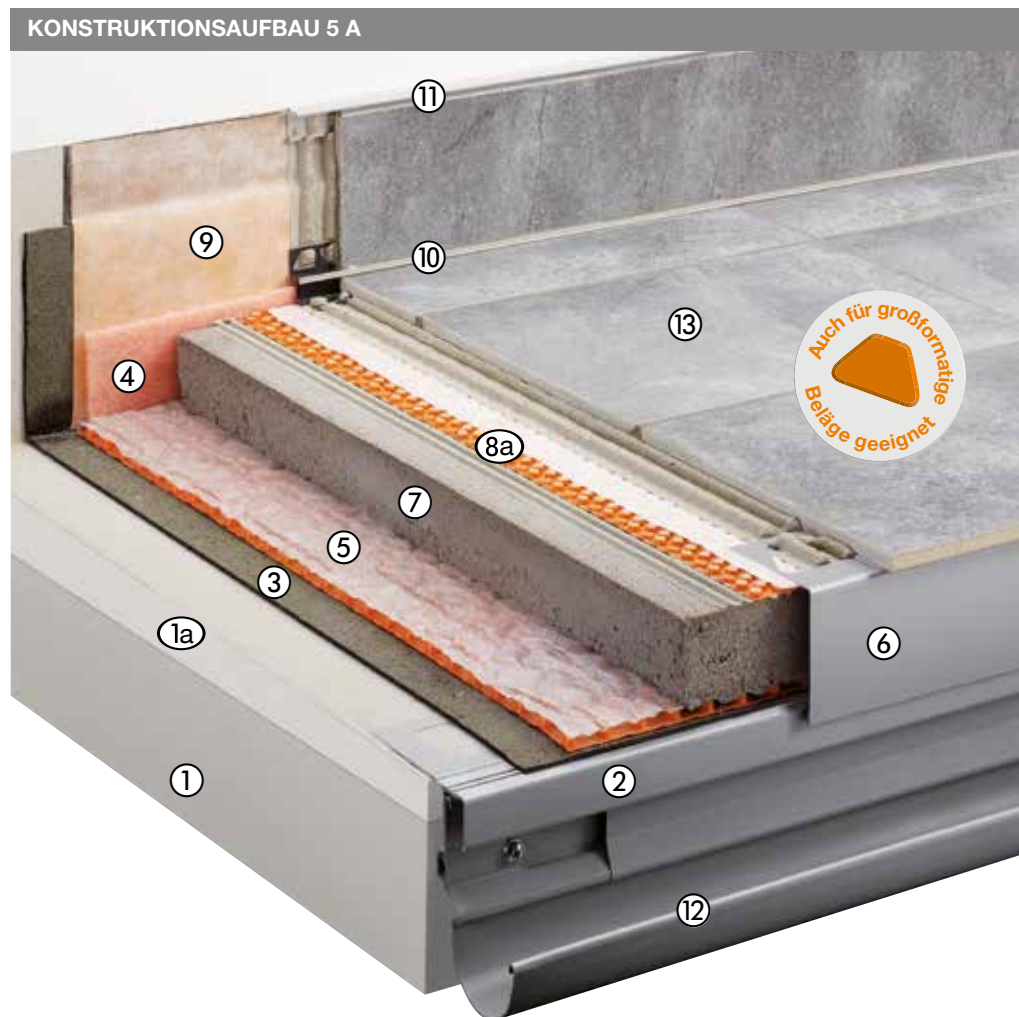

5 A: AUFBAU OHNE DÄMMUNG MIT ABDICHTUNG

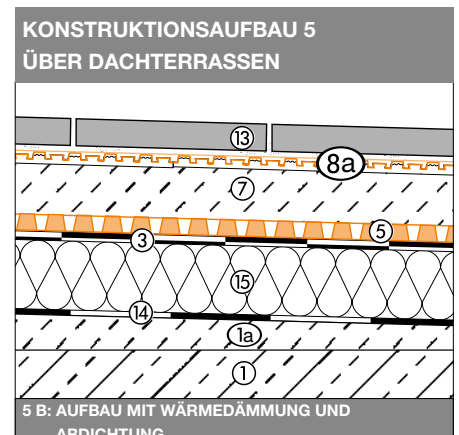
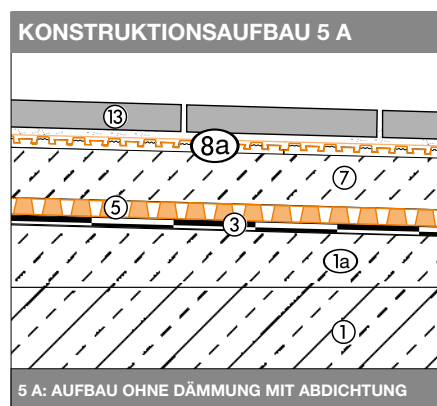



Schlüter®-TROBA-PLUS

Schlüter-TROBA-PLUS ist eine dauerhaft wirksame kapillarbrechende Flächendrainage, die anfallendes Wasser sicher abführt. Die engstehenden als Kegelstumpf ausgebildeten Noppen sind hochbelastbar und mit einem aufkaschierten wasserdurchlässigen Vlies überdeckt. Diese stellen den Belag ganzflächig auf und bilden so einen durchgängigen Drainageraum.

Die Entwässerungsmöglichkeit ist zu beachten!

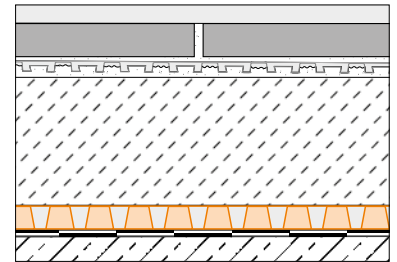

Schlüter®-DITRA-DRAIN

Schlüter-DITRA-DRAIN ist eine sichere und dauerhaft wirksame kapillarpassive Verbunddrainage. Die Verlegung erfolgt im Dünnbettmörtel über der im Gefälle aufgetragenen Verbundabdichtung Schlüter-KERDI oder einer sonst geeigneten Verbundabdichtung.

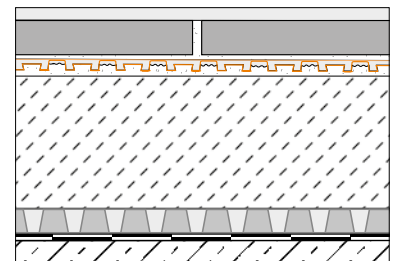

Schlüter®-BARA-RT

Schlüter-BARA-RT ist ein T-förmiges Randprofil aus farbig beschichtetem Aluminium zur Begrenzung der freien Randbereiche an Balkonen und Terrassen. Der obere Abschlusschenkel deckt die Belagskante ab, der untere bildet eine Tropfkante und verdeckt ggf. die Fuge zur Schlüter-TROBA-PLUS-Flächendrainage.

Die Entwässerungsmöglichkeit ist zu beachten!

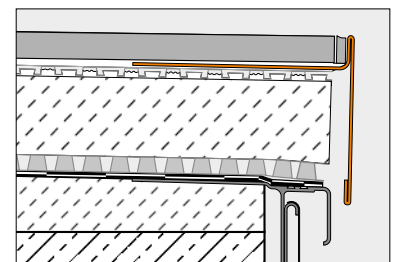

Schlüter®-BARA-RW

Schlüter-BARA-RW ist ein winkelförmiges Abschlussprofil aus Edelstahl oder farbig beschichtetem Aluminium zur Begrenzung der freien Randbereiche an Balkonen und Terrassen.

Die Entwässerungsmöglichkeit ist zu beachten!

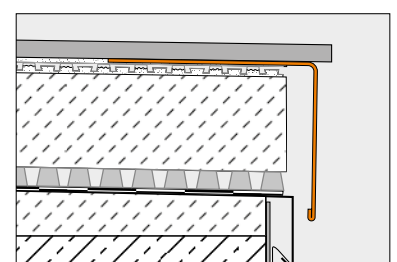

Lose Verlegung auf Schlüter®-TROBA-PLUS 8G mit Schlüter®-TROBA-STELZ-DR

Abdichtung - Flächendrainage - Dünnbett-Mörtelpunkte

Die an der Oberfläche mit ausreichendem Gefälle ausgebildete Tragkonstruktion wird von einer Bauwerksabdichtung gemäß DIN 18531 oder alternativ mit Schlüter-KERDI gegen eindringendes Wasser geschützt. Auf der Abdichtung wird die druckstabile Flächendrainage Schlüter-TROBA-PLUS 8G zur Sickerwasserableitung und als Tragschicht für selbsttragende Plattenelemente verlegt. TROBA-PLUS 8G bildet zudem die Trenn- und Schutzlage der Abdichtung. Die Plattenelemente werden an den Fugenkreuzpunkten (und je nach Belastung zusätzlich im Bereich Plattenmitte) auf definierte Auflageflächen aus Dünnbettmörtel verlegt, die mit wiederverwendbaren Fixieringen Schlüter-TROBA-STELZ-DR hergestellt werden.

- ① **Betonkragplatte**
- ①a **Gefälleestrich**
Voraussetzung für ein Funktionieren der Konstruktion ist ein ausreichendes Gefälle (1,5 - 2%) zur Entwässerung.
- ② **Schlüter®-BARA-RKLT**
Winkelförmiges Abschlussprofil mit Entwässerungsöffnungen für lose verlegte Plattenbeläge.
Drainage-Öffnungsschlitze sind freizuhalten!
- ③ **Bauwerksabdichtung gemäß DIN 18531**
Alternativ: Abdichtung mit Schlüter®-KERDI
- ④ **Schlüter®-TROBA-PLUS 8G**
Drainagematte zur dauerhaft wirksamen Abführung vom Sickerwasser bei gleichzeitigem Schutz der Abdichtung.
- ⑤ **Schlüter®-TROBA-STELZ-DR**
Schalungsringe für Dünnbettmörtel auf Schlüter®-TROBA-PLUS 8G.
Können als verlorene Schalung liegen bleiben oder wiederverwendet werden.
- ⑥ **Randdämmstreifen**
- ⑦ **Schlüter®-KERDI-KEBA**
Dichtband aus Polyethylen mit beidseitig aufkaschiertem Vliesgewebe zur Verankerung im Dichtkleber Schlüter®-KERDI-COLL-L für die Herstellung dichter Wandanschlüsse, Bahnenstöße und Verbindungen.
- ⑧ **Großformatige selbsttragende Platten**
Betonwerkstein, Naturwerkstein, Keramikelemente
- ⑨ **Schlüter®-BARIN**
Rinnensystem zur Entwässerung von Balkonen und Terrassen aus farbig beschichtetem Aluminium mit komplettem Systemzubehör.
- ⑩ **Schlüter®-RONDEC, -JOLLY oder -QUADEC**
Profile für saubere Sockelfliesenabschlüsse.
Lieferbar in zahlreichen unterschiedlichen Farben und Oberflächen.
Material: Edelstahl oder Aluminium

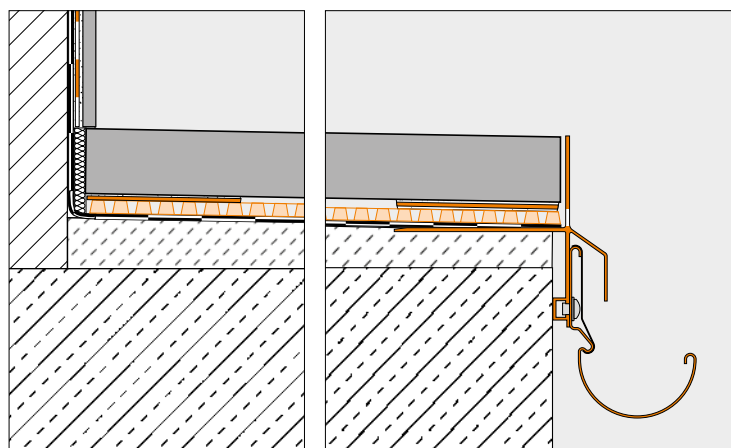
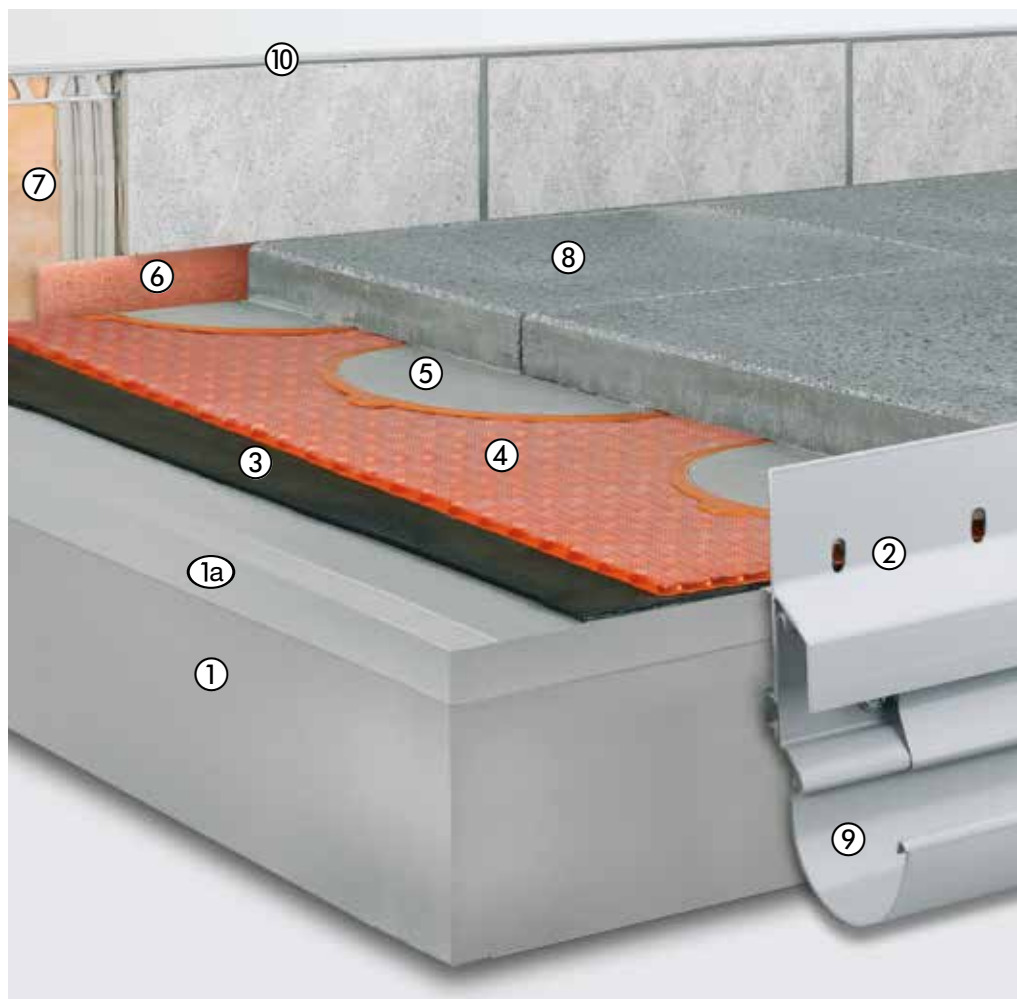

Der hier dargestellte Aufbau gilt nur für freiauskragende Balkone und (mit modifizierter Randausbildung) erdberührte Terrassen. Die Konstruktionsaufbauten von Dachterrassen sind unbedingt gemäß den Fachregeln mit einer Dämmung und darüber angeordneten Abdichtung gemäß DIN 18531 auszuführen.



Schlüter®-TROBA-STELZ-DR

Schlüter-TROBA-STELZ-DR sind Schalungsringe für Dünnbettmörtel auf Schlüter-TROBA-PLUS 8G. Nach Einbringung des Dünnbettmörtels können die Ringe als verlorene Schalung liegen bleiben oder aufgenommen und wieder verwendet werden.

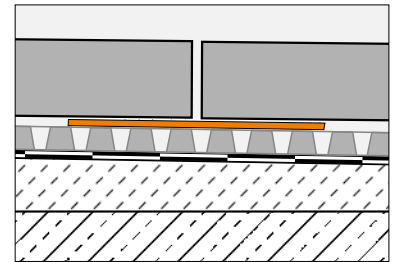

Schlüter®-TROBA-PLUS 8G

Schlüter-TROBA-PLUS 8G ist eine dauerhaft wirksame kapillARBrechende Flächendrainage, die anfallendes Wasser sicher abführt. Die engstehenden als Kegelstumpf ausgebildeten Noppen sind hochbelastbar und mit einem aufkaschierten wasserdurchlässigen Gittergewebe überdeckt. Sie stellen den Belag ganzflächig auf und bilden so einen durchgängigen Drainageraum.

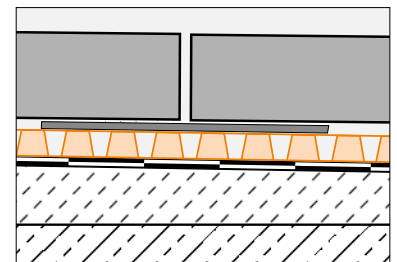

Schlüter®-BARA-RKL/RKLT

Schlüter-BARA-RKL und -RKLT sind Randprofile aus farbig beschichtetem Aluminium mit Entwässerungslöchern. Sie eignen sich für großformatige Plattenelemente, die wahlweise auf ungebundener Kies- / Splittschicht oder auf Stelzlager verlegt werden. BARA-RKL 35 und 40 sind besonders für 2 cm dicke Plattenelemente geeignet. BARA-RKLT besitzt eine T-förmige Profilkammer zur Befestigung des Rinnensystems Schlüter-BARIN.

Drainage-Öffnungsschlitze sind freizuhalten!

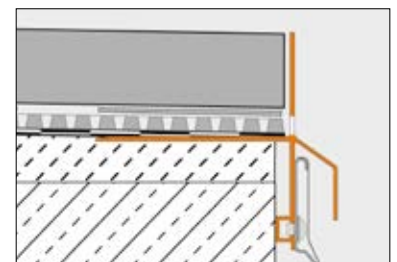

Schlüter®-BARA-RK

Schlüter-BARA-RK ist ein T-förmiges Abschlussprofil. Der vordere Abschlusschenkel hat einen vorgezogenen Abtropfschenkel, der die Fuge zur Schlüter-TROBA-PLUS 8G Flächendrainage überdeckt.

Die Entwässerungsmöglichkeit ist zu beachten!

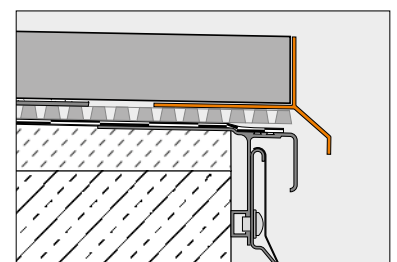

Schlüter®-BARA-RT

Schlüter-BARA-RT ist ein T-förmiges Randprofil aus farbig beschichtetem Aluminium zur Begrenzung der freien Randbereiche an Balkonen und Terrassen. Der obere Abschlusschenkel deckt die Belagskante ab, der untere bildet eine Tropfkante und verdeckt eventuell die Fuge zur Schlüter-TROBA-PLUS 8G Flächendrainage.

Die Entwässerungsmöglichkeit ist zu beachten!

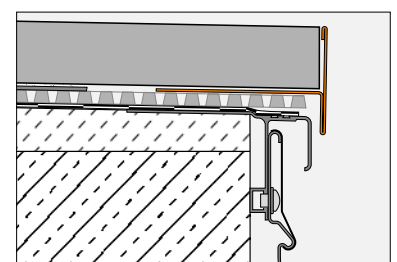

Loose Verlegung auf Schlüter®-TROBA-STELZ Mörtelringen

Abdichtung - Flächendrainage - Mörtel-Stelzlager

Die an der Oberfläche mit ausreichendem Gefälle ausgebildete Tragkonstruktion wird von einer Bauwerksabdichtung gemäß DIN 18531 gegen eindringendes Wasser geschützt. Auf der Abdichtung wird Schlüter-TROBA-PLUS 8G verlegt. Schlüter-TROBA-STELZ-MR sind Kunststoffringe, die als Verlegehilfe für großformatige Plattenelemente auf Balkonen und Terrassen dienen. Die 25 mm hohen Kunststoffringe werden an den Fugenkreuzungspunkten der Plattenelemente mit Mörtel ausgefüllt, worauf dann die Plattenelemente verlegt werden.

- ① **Betonkragplatte**
- ①a **Gefälleestrich**
Voraussetzung für ein Funktionieren der Konstruktion ist ein ausreichendes Gefälle (1,5 - 2%) zur Entwässerung.
- ② **Schlüter®-BARA-RKLT**
Winkelförmiges Abschlussprofil mit Entwässerungsöffnungen für lose verlegte Plattenbeläge.
Drainage-Öffnungsschlitze sind freizuhalten!
- ③ **Bauwerksabdichtung nach DIN 18531**
Alternativ: Abdichtung mit Schlüter®-KERDI
- ④ **Schlüter®-TROBA-PLUS 8G**
Drainagematte zur dauerhaft wirksamen Abführung vom Sickerwasser bei gleichzeitigem Schutz der Abdichtung.
- ⑤ **Schlüter®-TROBA-STELZ-MR**
Kunststoffring aus Polyethylen zur späteren Verfüllung mit Frischmörtel (bevorzugt Einkornmörtel).
- ⑥ **Randdämmstreifen**
- ⑦ **Schlüter®-KERDI-KEBA**
Dichtband aus Polyethylen mit beidseitig aufkaschiertem Vliesgewebe zur Verankerung im Dichtkleber Schlüter®-KERDI-COLL-L für die Herstellung dichter Wandanschlüsse, Bahnenstöße und Verbindungen.
- ⑧ **Großformatige selbsttragende Platten**
Betonwerkstein, Naturwerkstein, Keramikelemente
- ⑨ **Schlüter®-BARIN**
Rinnensystem zur Entwässerung von Balkonen und Terrassen aus farbig beschichtetem Aluminium mit komplettem Systemzubehör.
- ⑩ **Schlüter®-RONDEC, -JOLLY oder -QUADEC**
Profile für saubere Sockelfiesenabschlüsse. Lieferbar in zahlreichen unterschiedlichen Farben und Oberflächen.
Material: Edelstahl oder Aluminium

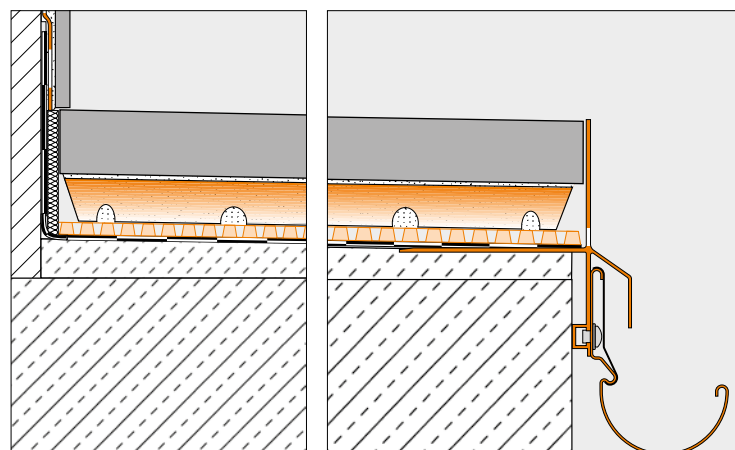

Der hier dargestellte Aufbau gilt nur für freiauskragende Balkone und (mit modifizierter Randausbildung) erdberührte Terrassen. Die Konstruktionsaufbauten von Dachterrassen sind unbedingt gemäß den Fachregeln mit einer Dämmung und darüber angeordneten Abdichtung gemäß DIN 18531 auszuführen.



Schlüter®-TROBA-STELZ

Schlüter-TROBA-STELZ-MR dient als Schalung zur Herstellung von Mörtel-Stelzlagern zur Verlegung von Plattenelementen auf Balkonen und Terrassen. Das Material ist unverrottbar, physiologisch unbedenklich und bitumenverträglich.

TROBA-STELZ-Ringe sind teleskopartig ineinander steckbar, so dass sich eine problemlose Höhenausrichtung des Belags, unabhängig vom örtlichen Gefälle der Unterkonstruktion, realisieren lässt.

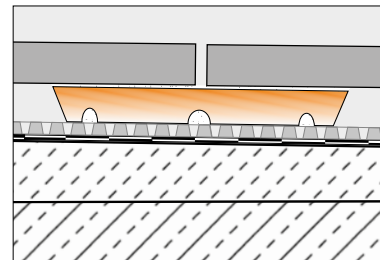

Schlüter®-TROBA-PLUS 8G

Schlüter-TROBA-PLUS 8G ist eine dauerhaft wirksame kapillARBrechende Flächendrainage, die anfallendes Wasser sicher abführt. Die engstehenden als Kegelstumpf ausgebildeten Noppen sind hochbelastbar und mit einem aufkaschierten wasserdurchlässigen Gittergewebe überdeckt. Sie stellen den Belag ganzflächig auf und bilden so einen durchgängigen Drainageraum.

Die Entwässerungsmöglichkeit ist zu beachten!

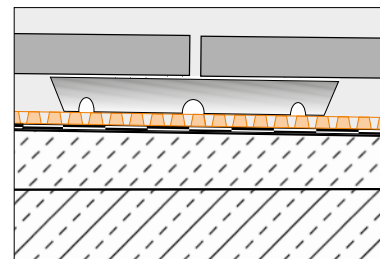

Schlüter®-BARA-RKLT

Schlüter-BARA-RKLT ist ein Randprofil aus farbig beschichtetem Aluminium mit Entwässerungslöchern. Es eignet sich für großformatige Plattenelemente, die wahlweise auf ungebundener Kies- / Splittschicht oder auf Stelzlager verlegt werden. BARA-RKLT besitzt eine T-förmige Profilkammer zur Befestigung des Rinnensystems Schlüter-BARIN.

Drainage-Öffnungsschlitze sind freizuhalten!

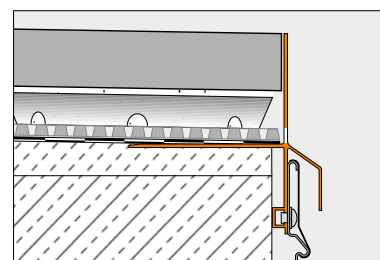

Schlüter®-BARA-RKL

Schlüter®-BARA-RKL ist ein Randprofil aus farbig beschichtetem Aluminium mit Entwässerungslöchern. Es eignet sich als Randabschluss für Balkone und Terrassen mit großformatigen Plattenelementen, die wahlweise auf einer ungebundenen Kies- / Splittschicht oder auf Stelzlager verlegt werden.

Drainage-Öffnungsschlitze sind freizuhalten!

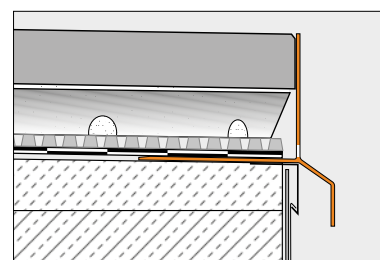

Schlüter®-BARA-RWL

Schlüter-BARA-RWL ist ein winkelförmiges Randprofil aus beschichtetem Aluminium mit Entwässerungslöchern. Es eignet sich als Randabschluss für Balkone und Terrassen mit großformatigen Plattenelementen, die wahlweise auf einer ungebundenen Kies- / Splittschicht oder auf Stelzlager verlegt werden.

Drainage-Öffnungsschlitze sind freizuhalten!

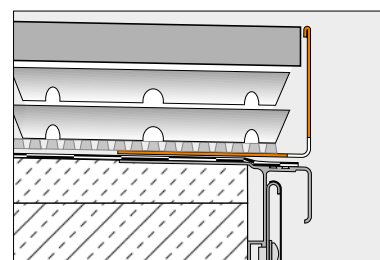

Loose Verlegung auf Schlüter®-TROBA in Kies- / Splittbett

Abdichtung - Flächendrainage - Kies-/Splittbett

Die an der Oberfläche mit ausreichendem Gefälle ausgebildete Tragkonstruktion wird von einer Bauwerksabdichtung gemäß DIN 18531 gegen eindringendes Wasser geschützt. Zwischen der Abdichtung und Kies- oder Splittschicht wird Schlüter-TROBA als Schutz- und Trennschicht der Abdichtung verlegt. Sie schützt die Abdichtung vor mechanischer Beschädigung und Eindrücken der Kies- oder Splittsteinchen. Durch die Drainagefunktion wird Sickerwasser schnell und sicher abgeführt, sodass sich kein „Eisbeton“ bilden kann.

- ① **Betonkragplatte**
- ①a **Gefälleestrich**
Voraussetzung für ein Funktionieren der Konstruktion ist ein ausreichendes Gefälle (1,5 - 2%) zur Entwässerung.
- ② **Schlüter®-BARA-RKLT**
Winkelförmiges Abschlussprofil mit Entwässerungsöffnungen für lose verlegte Plattenbeläge.
Drainage-Öffnungsschlitze sind freizuhalten!
- ③ **Bauwerksabdichtung gemäß DIN 18531**
Alternativ: Abdichtung mit **Schlüter®-KERDI**
- ④ **Schlüter®-TROBA**
Drainagematte zur dauerhaft wirksamen Abführung vom Sickerwasser und gleichzeitigem Schutz der Abdichtung.
- ⑤ **Kies- oder Splittbett**
(Randbereich gebunden)
- ⑥ **Randdämmstreifen**
- ⑦ **Schlüter®-KERDI-KEBA**
Dichtband aus Polyethylen mit beidseitig aufkaschertem Vliesgewebe zur Verankerung im Dichtkleber Schlüter®-KERDI-COLL-L für die Herstellung dichter Wandanschlüsse, Bahnenstöße und Verbindungen.
- ⑧ **Großformatige selbsttragende Platten**
Betonwerkstein, Naturwerkstein, Keramikelemente
- ⑨ **Schlüter®-BARIN**
Rinnensystem zur Entwässerung von Balkonen und Terrassen aus farbig beschichtetem Aluminium mit komplettem Systemzubehör.
- ⑩ **Schlüter®-RONDEC, -JOLLY oder -QUADEC**
Profile für saubere Sockelfliesenabschlüsse.
Lieferbar in zahlreichen unterschiedlichen Farben und Oberflächen.
Material: Edelstahl oder Aluminium

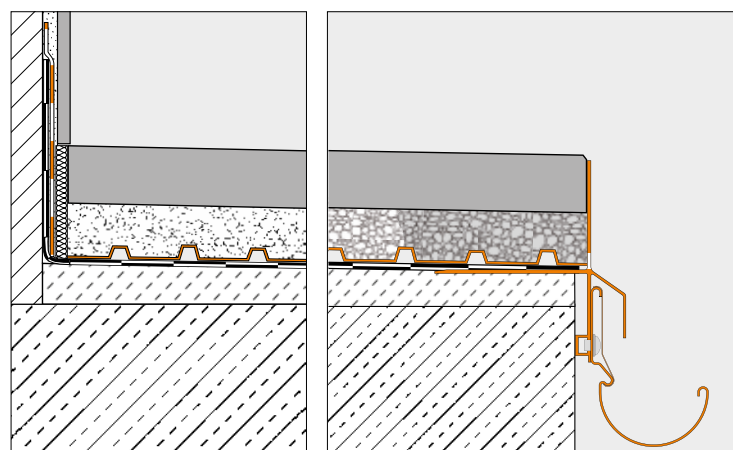

Der hier dargestellte Aufbau gilt nur für freiausragende Balkone und (mit modifizierter Randausbildung) erdberührte Terrassen.

Die Konstruktionsaufbauten von Dachterrassen sind unbedingt gemäß den Fachregeln mit einer Dämmung und darüber angeordneten Abdichtung gemäß DIN 18531 auszuführen.



Schlüter®-TROBA/-TROBA-PLUS

Schlüter-TROBA (A) und Schlüter-TROBA-PLUS (B) sind sichere und dauerhaft wirkende Flächendrainagen zur Verlegung über horizontal im Gefälle aufgebrachten Abdichtungen. Über der Abdichtung auftretendes Sickerwasser kann über die Hohlräume der Drainagematten drucklos zu den Entwässerungspunkten abgeführt werden. Weiterhin wird die Abdichtungsbahn wirksam vor Beschädigungen geschützt.

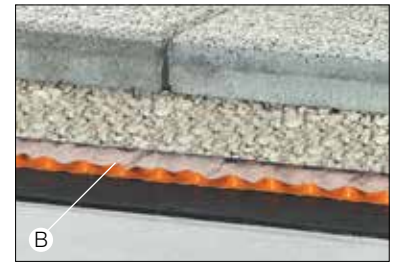

Schlüter®-BARA-RKLT

Schlüter-BARA-RKLT ist ein Randprofil aus farbig beschichtetem Aluminium mit Entwässerungslöchern. Es eignet sich für großformatige Plattenelemente, die wahlweise auf einer, nur im Randbereich gebundenen, Kies- / Splittschicht oder auf Stelzlager verlegt werden. BARA-RKLT besitzt eine T-förmige Profilkammer zur Befestigung des Rinnensystems Schlüter-BARIN. *Drainage-Öffnungsschlitze sind freizuhalten!*

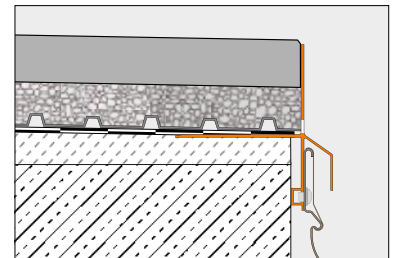

Schlüter®-BARA-RKL

Schlüter-BARA-RKL ist ein Randprofil aus farbig beschichtetem Aluminium mit Entwässerungslöchern. Es eignet sich als Randabschluss für Balkone und Terrassen mit großformatigen Plattenelementen, die wahlweise auf einer, nur im Randbereich gebundenen, Kies- / Splittschicht oder auf Stelzlager verlegt werden. *Drainage-Öffnungsschlitze sind freizuhalten!*

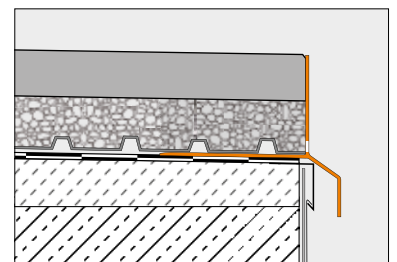

Schlüter®-BARA-RWL

Schlüter-BARA-RWL ist ein winkelförmiges Randprofil aus beschichtetem Aluminium mit Entwässerungslöchern. Es eignet sich als Randabschluss für Balkone und Terrassen mit großformatigen Plattenelementen, die wahlweise auf einer, nur im Randbereich gebundenen, Kies- / Splittschicht oder auf Stelzlager verlegt werden. *Drainage-Öffnungsschlitze sind freizuhalten!*

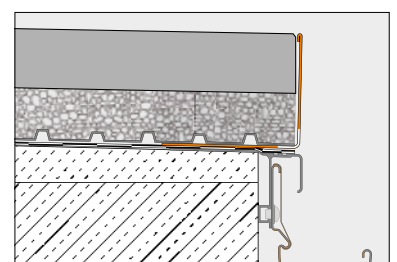



Schlüter®-BARIN

Schlüter-BARIN ist ein Rinnensystem aus farbig beschichtetem Aluminium zur Entwässerung von Balkon- und Terrassenflächen. Es kann jeweils an den dafür vorgesehenen Schlüter-BARA-Profilen befestigt werden. Die Schlüter-BARIN-BR-Fallrohre sind passend zu den Rinnen in farbig beschichtetem Aluminium erhältlich.

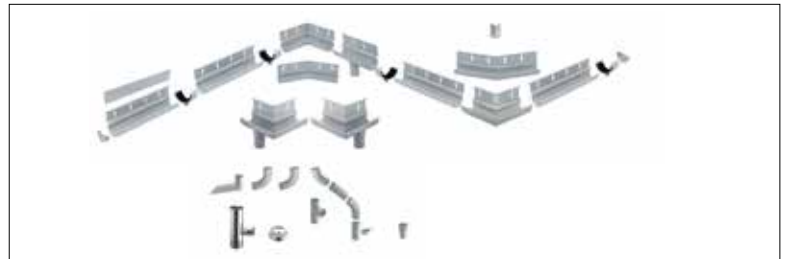
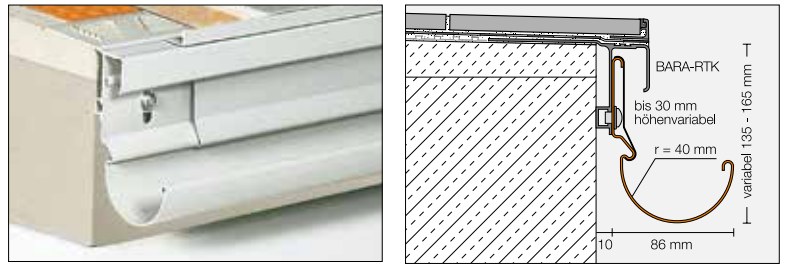

Schlüter®-BARA-RAP

Schlüter-BARA-RAP ist ein Abdeckprofil aus farbig beschichtetem Aluminium. Es dient in Verbindung mit dem Trägerprofil Schlüter-BARA-RW zur Begrenzung der freien (seitlichen) Randbereiche an Balkonen und Terrassen und verhindert ein unkontrolliertes Abfließen von Niederschlags- oder Putzwasser über die Balkonseitenränder (Schwallschutz).

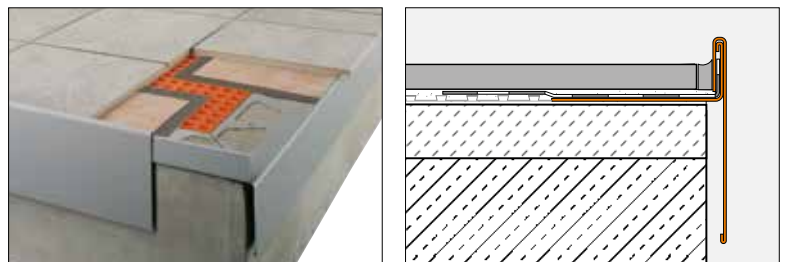

Schlüter®-TROBA-LINE-TL

Schlüter-TROBA-LINE-TL ist eine Drainagerinne mit Abdeckrost in den Breiten 75, 110 und 160 mm aus Edelstahl, die bei niedrigen Anschlusshöhen zu Türelementen auf Balkonen und Terrassen eingebaut werden kann, um aufstauendes Wasser zu verhindern. Ebenso kann sie als Flächendrainagerinne verwendet werden.

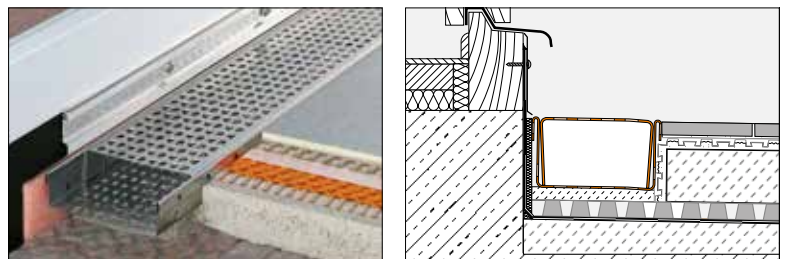

Schlüter®-TROBA-LINE-TLR

Schlüter-TROBA-LINE-TLR ist eine Drainagerinne in den Breiten 110 und 160 mm mit Drainagerost aus poliertem Edelstahl, die bei niedrigen Anschlusshöhen zu Türelementen auf Balkonen und Terrassen eingebaut werden kann, um aufstauendes Wasser zu verhindern. Ebenso kann sie als höher belastbare Flächendrainagerinne verwendet werden.

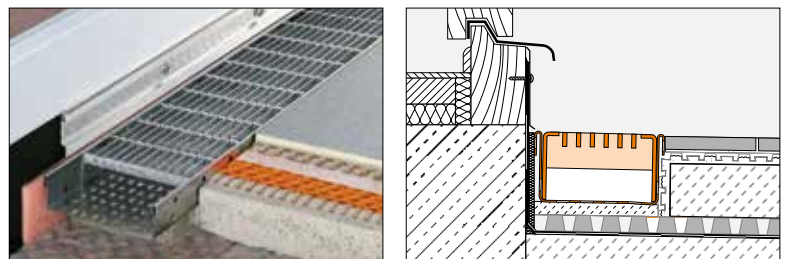

Schlüter®-KERDI-DRAIN

Schlüter-KERDI-DRAIN ist ein Bodenablaufsystem für den sicheren Anschluss an Verbundabdichtungen mit Schlüter-KERDI oder sonstigen Verbundabdichtungssystemen.

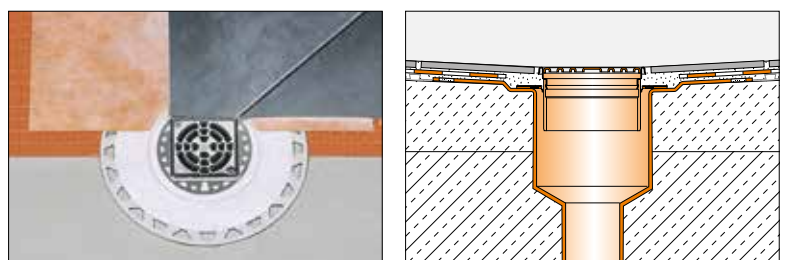

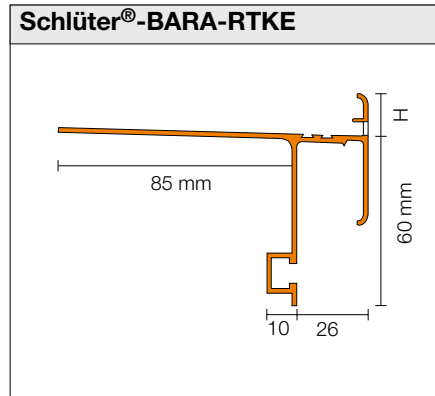
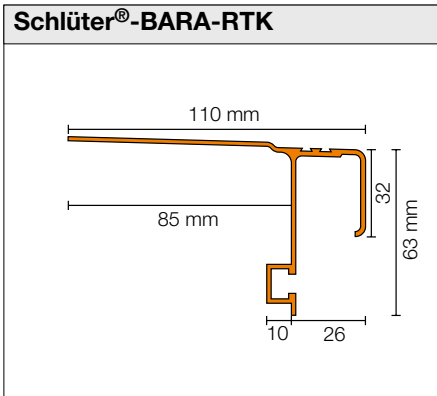

H = 10 / 15 / 18 / 21 / 23 mm

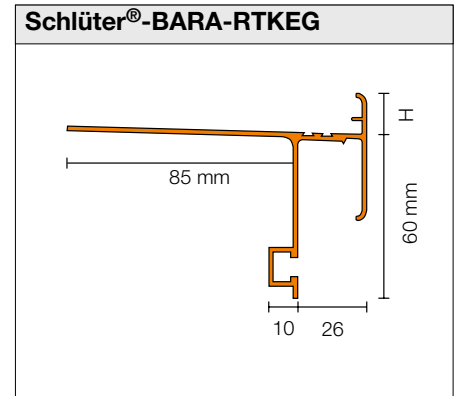

H = 4 / 10 / 15 / 18 / 21 mm

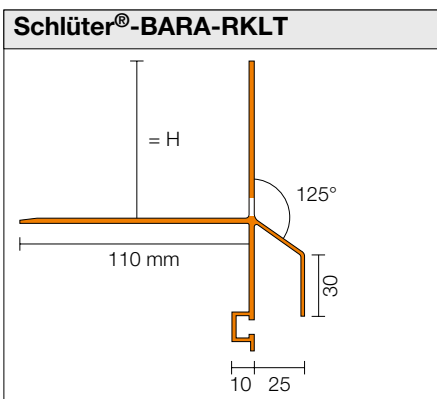
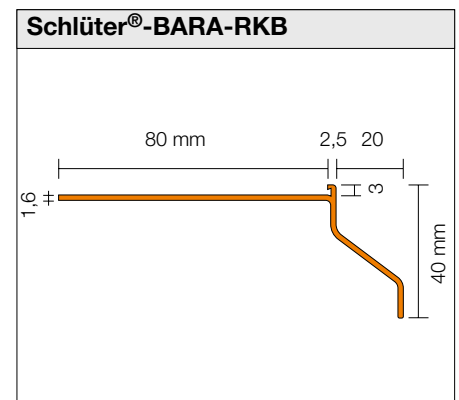
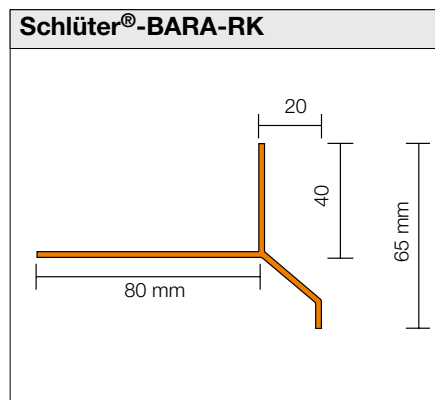
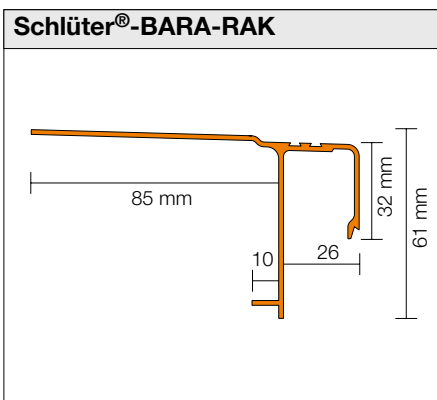

H = 30 / 40 / 50 / 75 mm

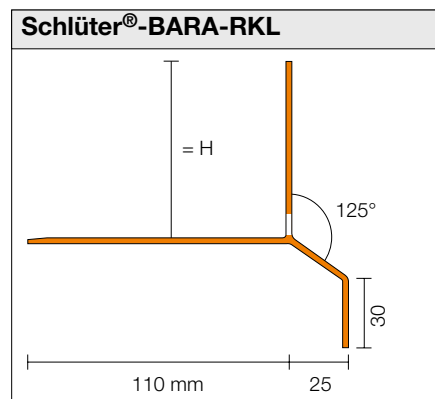

H = 30 / 35 / 40 / 50 / 75 mm

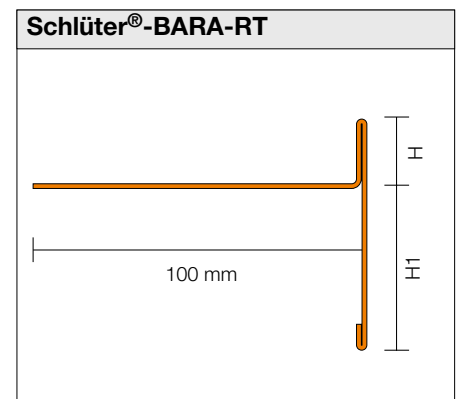

H/H1 = 9/60, 12/16, /12/65, 20/50, 25/40, 30/35 mm

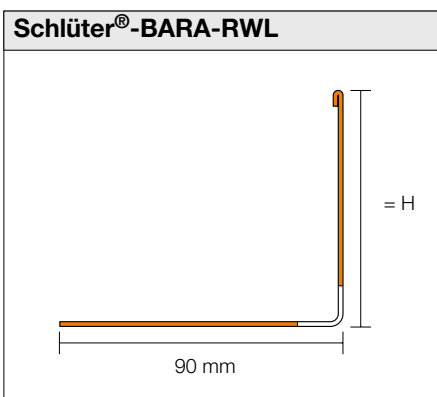

H = 15/25/30/40/55/75/95/120/150 mm

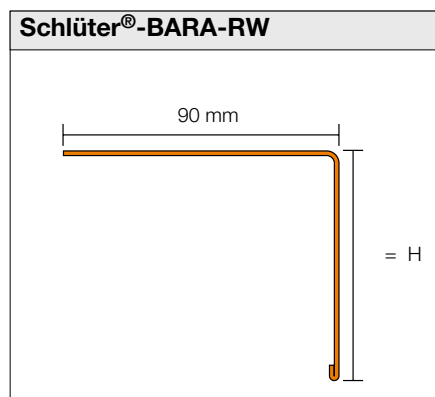

H = 15/25/30/40/55/75/95/120/150 mm

i

Schlüter-TROBA-LEVEL, das neue mörtelfreie Stelz-Verlegesystem im einfachen Baukastenprinzip. Erfahren Sie mehr über TROBA-LEVEL unter www.schlueter.de



Informativ. Für alle, die gerne mehr wissen wollen!

Ist es uns gelungen, Sie für die Produkte von Schlüter-Systems zu begeistern?
Dann wollen Sie jetzt bestimmt gerne mehr wissen. Am schnellsten geht das im Internet.
Unter **www.schlueter.de** finden Sie weiterführende Informationen auf einen Klick.



Ihr Fachhändler:



I N N O V A T I O N E N M I T P R O F I L

Schlüter-Systems KG · Schmölestraße 7 · D-58640 Iserlohn
Tel.: +49 2371 971-0 · Fax: +49 2371 971-111 · info@schlueter.de · www.schlueter.de